

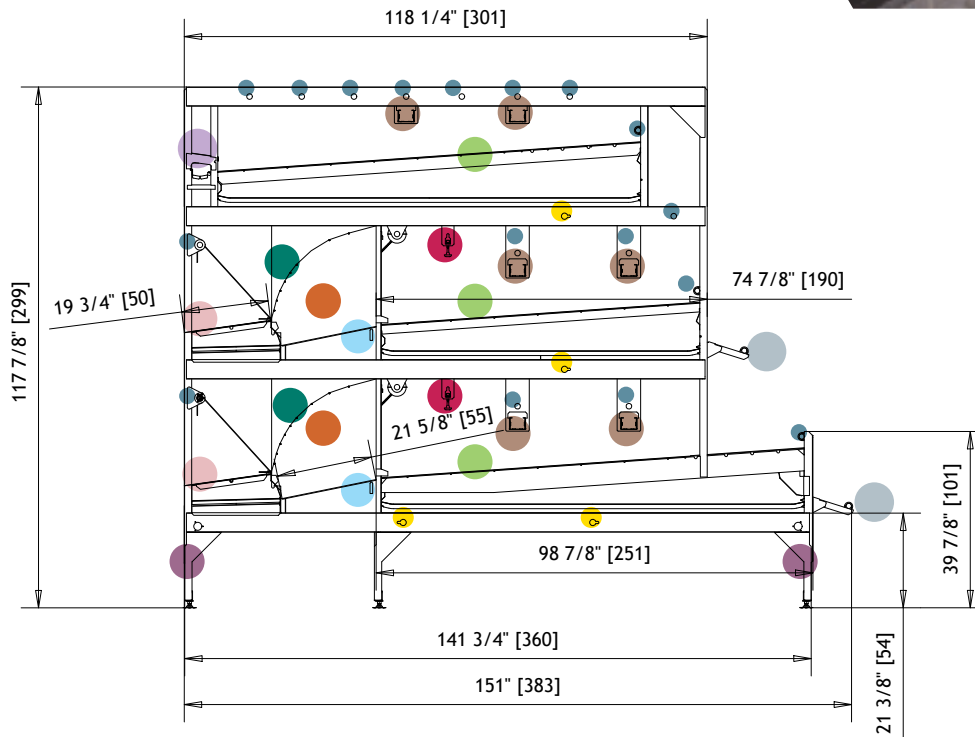





# AS LOGGIA

## System wolierowy dla niosek



3 POZIOMY  
3 TIERS



- |   |   |   |  |
|---|---|---|--|
|  | <b>Zdemowalny i samoczyszczący astroturf</b><br>Removable and self-cleaning astroturf   |  | <b>Automatyczne/manualne drzwiczki</b><br>Automatic/manual door  |
|  | <b>Pokrywa taśmy do jaj zapewniająca dodatkową powierzchnię</b><br>Protection cover over egg belt providing extra area                                      |  | <b>Centralne otwieranie do inspekcji gniazda</b><br>Centralized opening for nest inspection                            |
|  | <b>Koryto paszowe z profilem antyodpadowym</b><br>Feed trough with anti-waste profile   |  | <b>Linia pojenia</b><br>Drinking line  |
|  | <b>Ruchoma grzęda (może służyć do inspekcji)</b><br>Movable perch (can be used for inspection)  |  | <b>Profil ochrony na jajka/grzęda blaszana ze stali nierdzewnej</b><br>Egg protection profile/perch in stainless steel |
|  | <b>Gniazdo z automatycznym mechanizmem wyrzucania</b><br>Nest with automatic movement for ejection  |  | <b>Grzęda</b><br>Perch   |
|  | <b>Pochyłe podłogi pozwalające na toczenie się jaj zniesionych poza gniazdami do gniazda</b><br>Sloping floors to allow non nest eggs to roll into the nest |  | <b>Oświetlenie LED</b><br>Led lighting   |

### KORZYŚCI

- › Niezwykle kompaktowa konstrukcja pozwalająca zmaksymalizować liczbę niosek w kurniku z optymalnym rozmieszczeniem akcesoriów
- › Otwarty system zaprojektowany dla optymalnego poruszania się niosek w celu podniesienia dobrostanu
- › Łatwa inspekcja całego systemu dzięki tylnemu otwarciu gniazda z systemem centralnym
- › Gniazdo z perforowanym astroturfem i ruchomą podłogą dla najczystszych jaj
- › Pokrywa taśmy do jaj liczona jako dodatkowa powierzchnia użytkowa
- › Zwiększona szerokość pasa do transportu jaj w celu poprawy ich transportu oraz zmniejszenia uszkodzeń
- › Zaprojektowane z myślą o operatorze
- › Materiały o wysokiej jakości odporności na korozję

### BENEFITS

- › Extremely compact design to maximize the number of birds in the barn with optimal distribution of accessories
- › Open system designed to have an optimal movement of birds to elevate the level of welfare
- › Easy inspection for the whole system thanks to the rear opening of the nest with centralized system
- › Nest with perforated astroturf & moving floor, for cleaner eggs
- › Egg belt cover countable as usable surface
- › Increased egg belt width to improve egg transport and reduce damage
- › Designed with the operator in mind
- › Materials with high quality corrosion resistance

# AS LOGGIA

System wolierowy dla niosek

2 POZIOMY  
2 TIERS

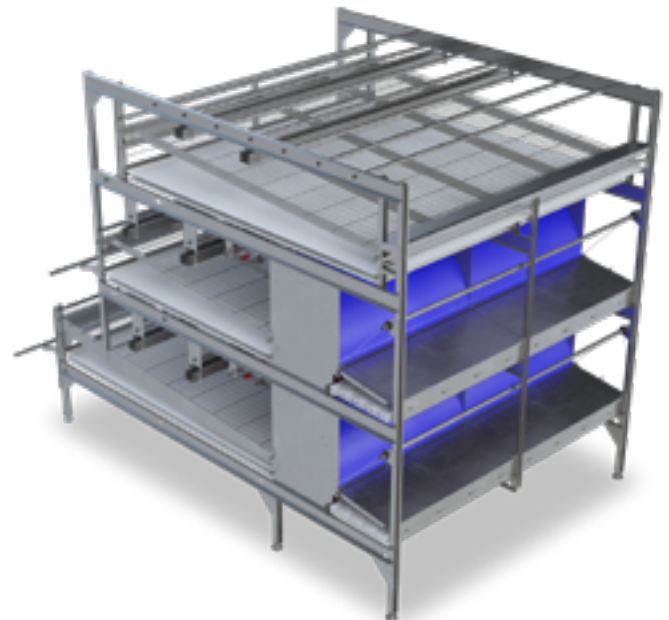
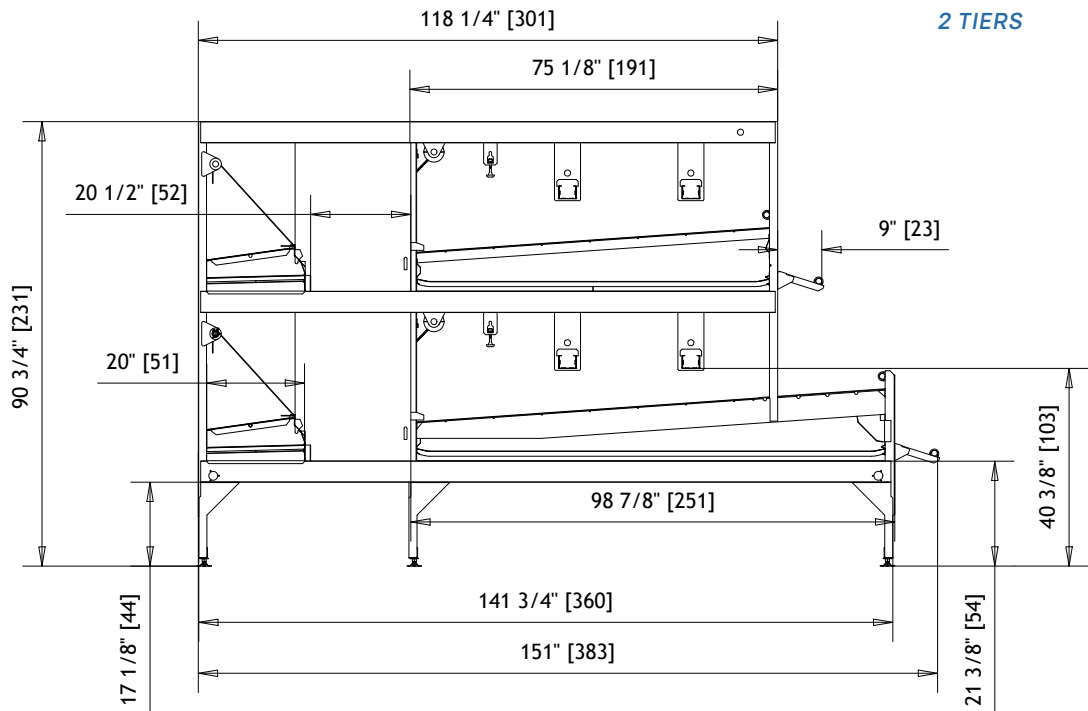

Zeskanuj kod QR, aby  
dowiedzieć się więcej.

Scan the QR code to  
find more.

Skontaktuj się z przedstawicielem Tecno lub  
odwiedź naszą stronę internetową, aby uzyskać  
więcej informacji.

Contact your Tecno representative or visit our  
website for more information.

[poultryequipment.com](http://poultryequipment.com)